

SYSTÈME DE CANIVEAU
GRILLE ET SIPHON POUR DOUCHE À L'ITALIENNE

DOCIA® SYSTÈMES

Une solution simple et esthétique



CCAND09

Nicoll

TOUJOURS UNE INNOVATION EN TÊTE.



UNE SOLUTION PENSÉE POUR EMBELLIR TOUTES LES SALLES DE BAINS...

Les caniveaux de douche Docia® ont été conçus afin de répondre à toutes les esthétiques et à toutes les contraintes des salles de bains. Ils s'adaptent particulièrement bien à votre projet :

- **Collés au mur,**
- **En position centrale,**
- **Ou encore, ajustés au seuil de la douche.**

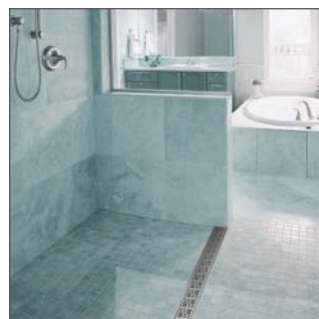
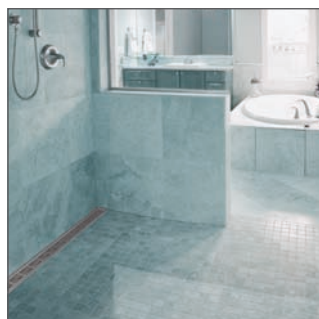

Les caniveaux Docia® permettent de créer l'espace en toute liberté. Tout aussi élégants que performants, ils savent se faire oublier ou au contraire mettre en avant le design de leurs grilles.

mant.



ESPRIT LATIN OU ESPRIT LOFT, DOCIA® SE PLIE À TOUTES VOS ENVIES.

Grâce à sa **déclinaison en trois longueurs**, le caniveau Docia® s'intègre à toutes les configurations.

Sa hauteur de **grille réglable** lui permet de se marier aussi bien à la chaleur d'un carrelage en mosaïque qu'à la sobriété des très tendance carreaux de grands formats. Avec une pente unique sur la surface de la douche vers le caniveau, il peut en effet être posé sans les découpes en diagonale qu'imposent les siphons de sol. Il procure ainsi **une facilité de pose inégalée et une grande qualité de finition**. Le nouveau caniveau Docia® répond à toutes les situations.





UNE SOLUTION INNOVANTE POUR LES HABITATS D'AUJOURD'HUI.

Nos stylistes ont dessiné une gamme de grilles pour s'adapter à tous les goûts, à toutes les ambiances de salle de bains. De la sobriété d'une grille Réversible à la fraîcheur d'une grille Bulles, Docia® donne à la salle de bains un cachet inimitable.



bains.



LE CHIC D'EN FAIRE PLUS...

Pour se fondre parfaitement dans l'architecture de votre salle de bains, le design de la grille Réversible permet d'y **intégrer le carrelage de votre intérieur ou la pâte de verre de votre choix**. L'intégration du nouveau système à votre installation est totalement garantie.





LE SENS DU DÉTAIL.

Le caniveau de douche Docia® combine un ensemble d'innovations pensées pour contribuer tant à la facilité de pose qu'à la performance du système de drainage. Tous ces détails permettent une installation simple, parfaite et un système de collecte de l'eau absolument sécurisé.



COLLAGE AU MUR SANS DÉCOUPES INESTHÉTIQUES

- Platine de largeur réduite,
- Pieds réglables.

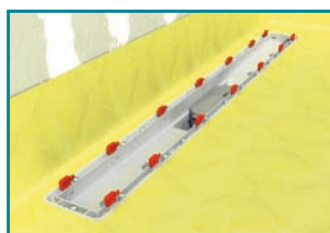

AJUSTEMENT EN HAUTEUR RÉGLABLE 5 POSITIONS (6/8/10/12/16 mm)

- De la mosaïque aux grands formats.



PAS DE COMPROMIS SUR L'ÉTANCHÉITÉ

- Fiabilité du collage PVC, obligatoire en encastré (DTU 60.33).
- Bride de serrage de la natte d'étanchéité.



GRAND DÉBIT D'ÉVACUATION

- 0,66 L/sec (soit 40 L/min) en diamètre 40 mm, permettant l'évacuation des colonnes d'hydromassage.

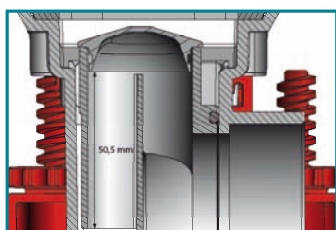

GARDE D'EAU DE 50 MM

- Conforme au D.T.U.
- Pas de remontée d'odeurs, même en cas d'inutilisation prolongée, lors des vacances par exemple.

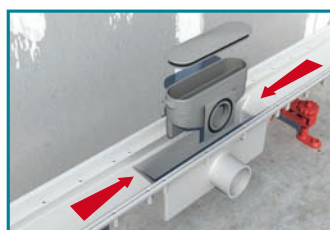

HYGIÈNE ET FACILITÉ D'ENTRETIEN

- Pente intégrée, contre l'eau stagnante,
- Siphon extractable pour l'entretien.

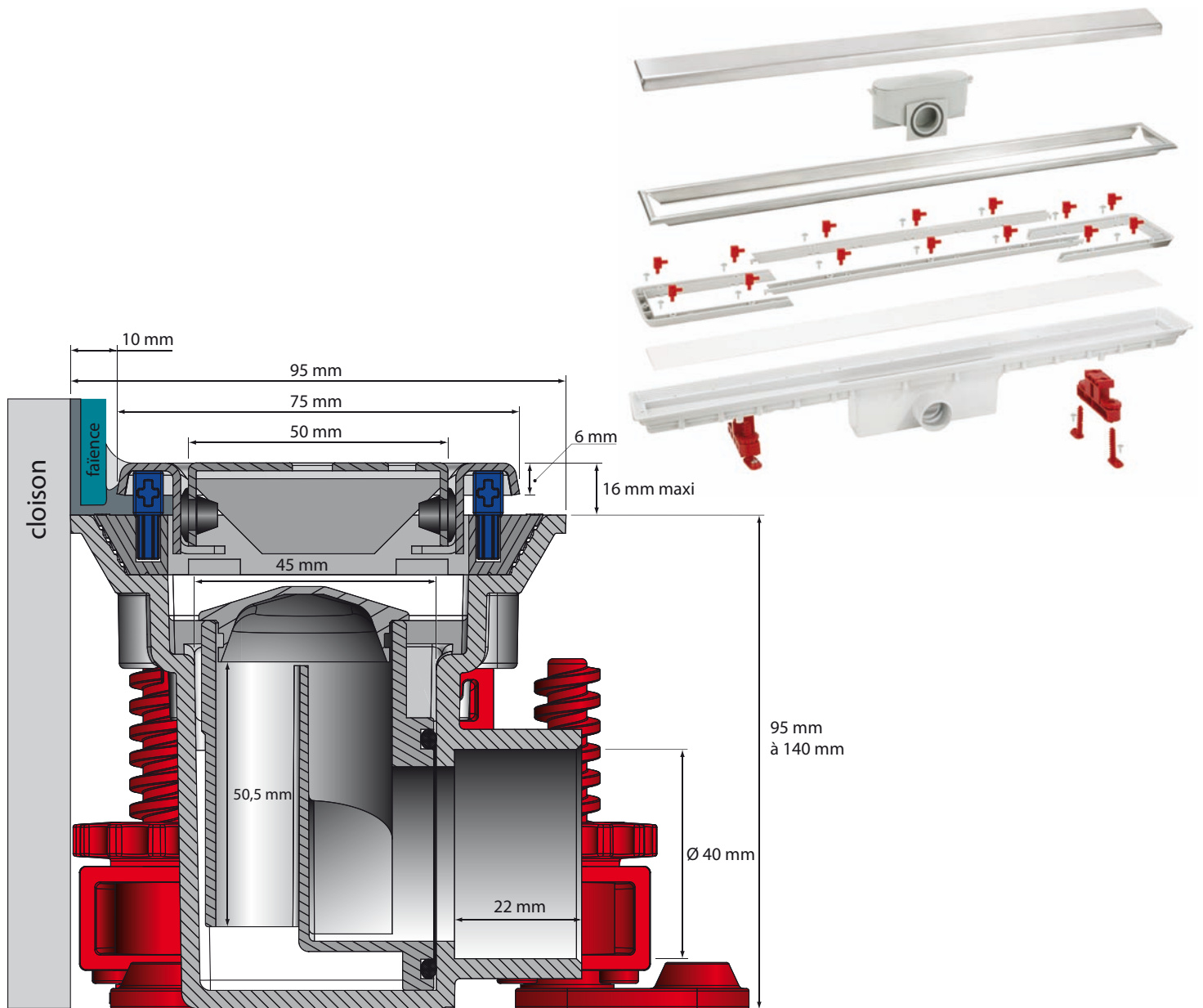
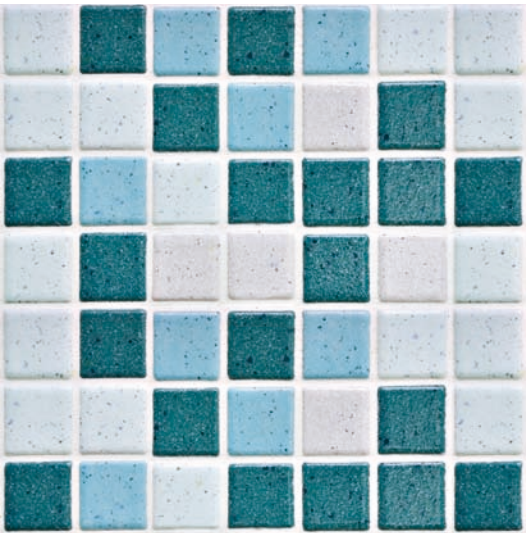

LA SIMPLICITÉ DE POSE SIGNÉE NICOLL.

Comme tout système Nicoll, le caniveau Docia® est d'une simplicité et d'une rapidité de pose à toute épreuve. Grâce à lui, les finitions sont parfaites.

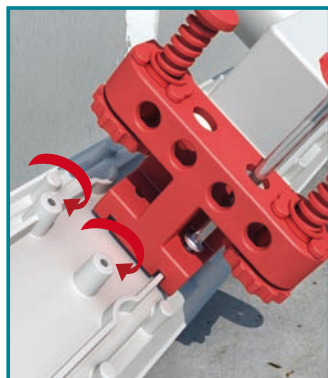
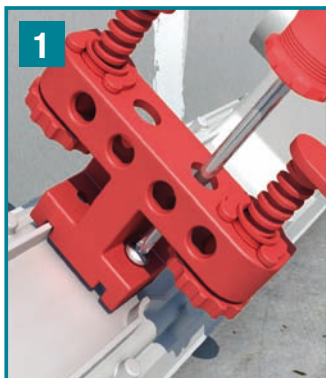

1
Fixer les pieds réglables au corps du caniveau. Plusieurs positions sont possibles suivant que l'on veut se coller au mur, sortie côté mur ou sortie côté intérieur.



2
Installer le siphon dans le corps du caniveau.



3
Placer le caniveau en position. Marquer, percer, et fixer au sol.



4
Déplacer éventuellement le caniveau pour le rapprocher du mur. Ajuster la hauteur et régler le niveau.



5
Coller l'évacuation en diamètre 40 mm.



6
Coller l'autocollant de protection sur le caniveau et réaliser la chape avec une pente de 1 à 2 cm/m.

devient plus simple.

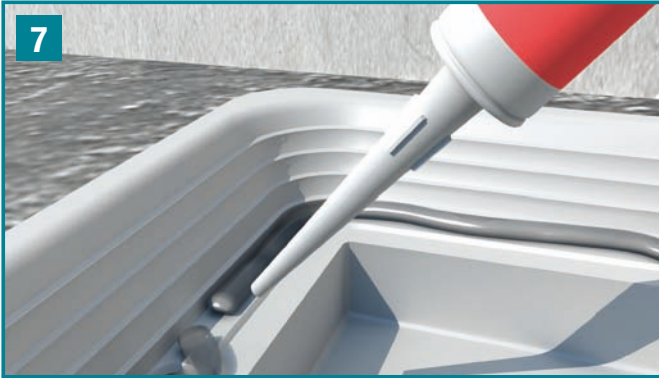

Retirer l'autocollant de protection et appliquer un joint adhésif à base de MS-polymères.

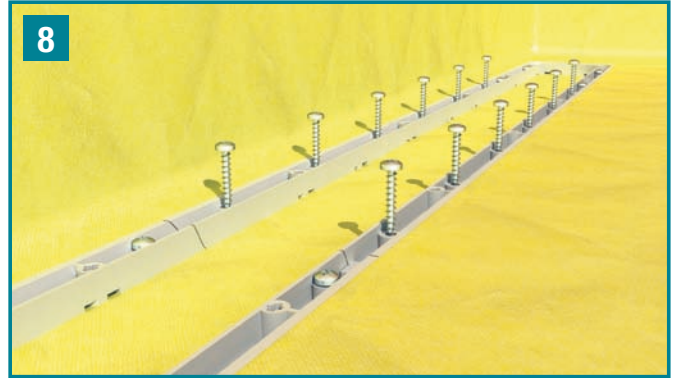

Pour les étanchéités par natte :

Poser la natte sur la surface de la douche y compris le caniveau et la fixer au caniveau avec la bride et les vis fournies.

Pour les étanchéités liquides :

Réaliser la reprise d'étanchéité entre le caniveau et la couche d'étanchéité liquide par la petite natte réf. NAT15063 ou par des bandes de butyl autoadhésif sans primaire réf. BANBUTYL.

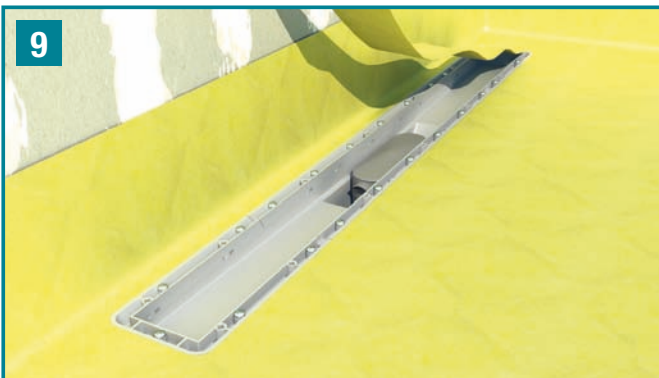

En cas d'utilisation d'une natte, couper soigneusement au cutter la partie couvrant le caniveau.

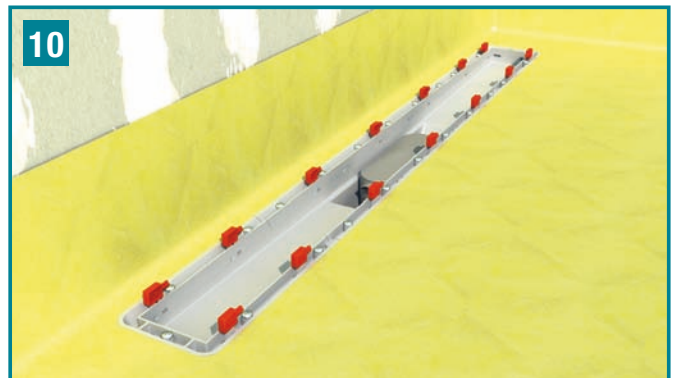

Choisir et positionner les cales pour ajuster la hauteur du cadre et de la grille à la hauteur du carrelage : 6 (sans cales), 8, 10, 12 ou 16 mm.

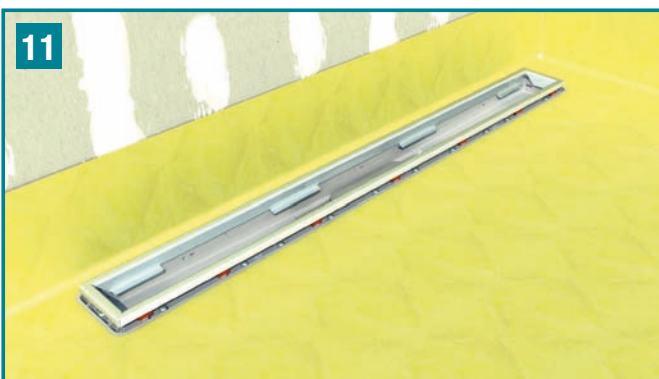

Placer le cadre inox sur les cales. Veiller à ce qu'il soit solidement installé.

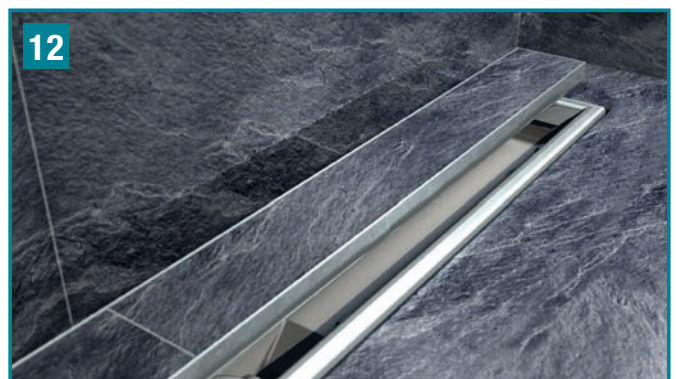

Coller le carrelage et la faïence. Installer la grille choisie.

La nouvelle gamme Docia® joue la carte de l'originalité sur toute la ligne. Elle vous permet de trouver la solution correspondant le mieux à votre projet de salle de douche et de le personnaliser tout simplement.

- 5 modèles de grilles en acier Inox 304,
- Caniveau disponible en 3 longueurs pour des douches de 70, 80 ou 100 cm mini.

Caniveaux complets avec grille "Réversible"

Livrés avec corps, bride, vis, cales de réglage de hauteur du cadre et de la grille, pieds de réglage, siphon, cadre inox 304, grille inox 304 modèle Réversible.

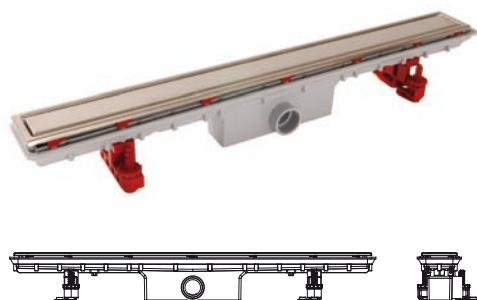

Référence	Longueur L			largeur l			largeur douche mini (mm)
	corps (mm)	cadre (mm)	grille (mm)	corps (mm)	cadre (mm)	grille (mm)	
SICAN70R	690	661	645	112	75	46	700
SICAN80R	790	761	745	112	75	46	800
SICAN100R	990	961	945	112	75	46	1000

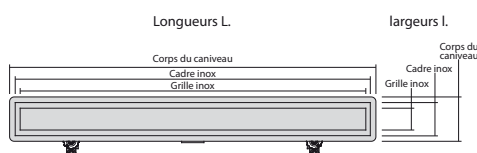

Corps de caniveaux sans grille





Livrés sans grille inox avec bride, vis, cales de réglage de hauteur du cadre et de la grille, pieds de réglage, siphon, cadre inox 304.



Référence	Longueur L		largeur l		largeur douche mini (mm)
	corps (mm)	cadre (mm)	corps (mm)	cadre (mm)	
SICAN70	690	661	112	75	700
SICAN80	790	761	112	75	800
SICAN100	990	961	112	75	1000



Grilles inox 304

	Référence	Longueur L (mm)	largeur l (mm)	Compatibilité	largeur douche mini (mm)
Grilles embouties					
Réversible	 GSICAN70R	645	46	Grille pour caniveau SICAN70	700
	GSICAN80R	745	46	Grille pour caniveau SICAN80	800
	GSICAN100R	945	46	Grille pour caniveau SICAN100	1000
Carrés	 GSICAN70C	645	50	Grille pour caniveau SICAN70	700
	GSICAN80C	745	50	Grille pour caniveau SICAN80	800
	GSICAN100C	945	50	Grille pour caniveau SICAN100	1000
Bulles	 GSICAN70B	645	50	Grille pour caniveau SICAN70	700
	GSICAN80B	745	50	Grille pour caniveau SICAN80	800
	GSICAN100B	945	50	Grille pour caniveau SICAN100	1000
Grilles découpe laser					
Fleurs	 GSICAN70F	645	50	Grille pour caniveau SICAN70	700
	GSICAN80F	745	50	Grille pour caniveau SICAN80	800
	GSICAN100F	945	50	Grille pour caniveau SICAN100	1000
Mondes	 GSICAN70M	645	50	Grille pour caniveau SICAN70	700
	GSICAN80M	745	50	Grille pour caniveau SICAN80	800
	GSICAN100M	945	50	Grille pour caniveau SICAN100	1000

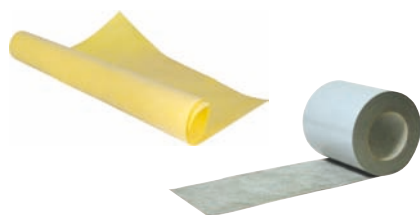

Étanchéité

NAT15063	1500	630	Natte de reprise d'étanchéité entre le caniveau et la chape
BANBUTYL	10000	150	Bande d'étanchéité en butyl autoadhésif





GULFSTREAM - RC Nantes B 389 789 993 - NICO 009 - 07/09 - Crédits photos : Cathy Images, Mesterfle, F.dolia.

BÂTIMENT
SANITAIRE
ENVIRONNEMENT

Document non contractuel



37, rue Pierre & Marie Curie - B.P. 10966 - 49309 CHOLET Cedex
Tél. : 02 41 63 73 83 - Fax : 02 41 63 73 84 - e-mail : info@nicoll.fr
Renseignements techniques : tech-com.nicoll@alixis.com

Nicoll
TOUJOURS UNE INNOVATION EN TÊTE.
an Aliaxis company